



Extract of Luxstore

<http://www.luxstore.fr/Store-enrouleur.html>

Store enrouleur

- Stores -

Publication date: samedi 4 septembre 2010

Copyright © Luxstore - Tous droits réservés

Store enrouleur

Stores enrouleurs de décoration , de protection solaire ou d'occultation, pose intérieure ou extérieure

Le succès des stores enrouleurs repose sur trois concepts : finition, polyvalence et commodité. Ces stores bénéficient d'un vaste choix de toiles, dont les coloris sont parfaitement assortis aux composants du store. De cette manière, le store enrouleur est plus riche en nuances et s'adapte plus facilement à tout type d'environnement.

STORE ENROULEUR INTÉRIEUR CLASS



Store enrouleur intérieur commande par chaînette, avec possibilité de guidage latéral par câbles. Dessin élégant et soigné, installation facile, actionnement facile, sont les point fort de ce store. Quarante deux collection de toiles sur quatre tarification. Sept coloris de mécanismes.

TECHNIQUE

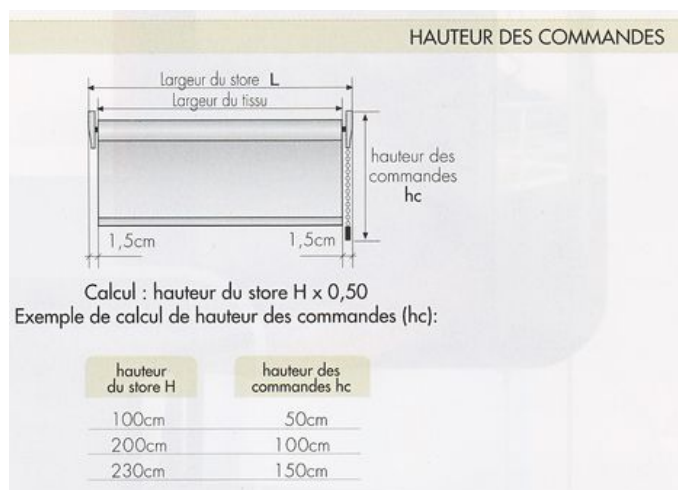

Store enrouleur



STORE ENROULEUR PREMIUM

Système hautement fiable et durable, idéal pour couvrir des dimensions standards
Premium commande à chaînette et barre de charge apparente



Premium barre de charge occulte et profil d'union

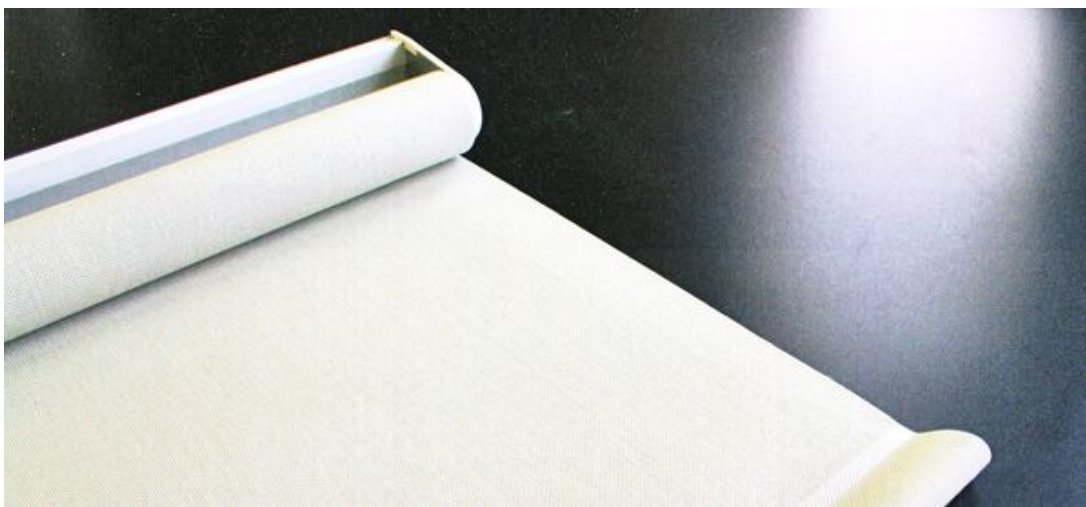

Coloris des mécanismes, chaînette, profil d'union et barre de charge

Store enrouleur



Dimensions des mécanismes, hauteur de repli, tubes d'enroulement, profilés et supports de pose optionnel

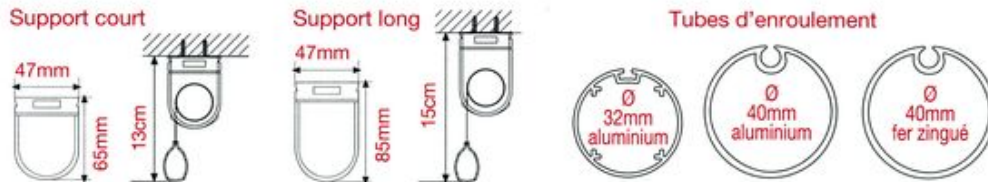

Note : Les supports courts seront livrés par défaut. Si vous souhaitez des supports longs il faudra l'indiquer sur votre bon de commande.



Barres de charge disponibles



Différence largeur store/tissu

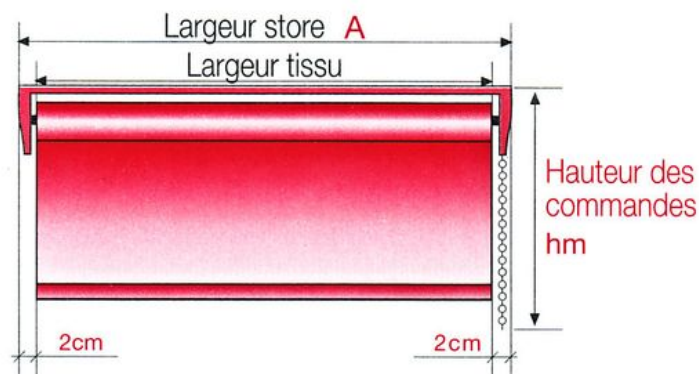

STORE ENROULEUR PREMIUM PLUS









































Store enrouleur



Store enrouleur intérieur ou extérieur, commande par chaînette, treuil et manivelle ou électrique. Guidage par câbles ou coulisses, selon modèles. Ce système permet de confectionner des stores de grandes dimensions. Ce type de store est recommandé pour couvrir de grandes surfaces. Cinquante collections de toiles sur cinq tarifications. Neuf coloris de mécanismes.



Store enrouleur

OPTIONS DE GUIDAGE ET BARRES DE CHARGE DISPONIBLES					
BARRES DE CHARGE ▶	Barre de charge occulte Ø 20mm (aluminium)	Barre de charge occulte Ø 30mm (aluminium)	Barre de charge apparente Compact (aluminium)	Barre de charge apparente Plain (aluminium)	Barre de charge apparente Slim (aluminium)
COULISSES ▼					
Coulisse "U" Courte (instal. intérieure et extérieure) 					
Coulisse "U" Courte frontale à ailette (instal. intérieure et extérieure) 					
Coulisse "U" Courte frontale à clip (instal. intérieure) 					
Coulisse "U" Compacte (instal. intérieure et extérieure) 					
Coulisse "U" Occultante (instal. intérieure) 					
Support de séparation en façade (optionnel) 					
Coulisse "L" Semi-occultante (instal. intérieure) 					
Coulisse "U" Renforcée (instal. intérieure et extérieure) 					
Guidage par câble Ø 3,5mm (instal. intérieure et extérieure) 					
Guidage par câble Ø 3,5mm (instal. intérieure et extérieure) 					
option pariet sur tablette					option façade

En plus vous pouvez encore plus jouer avec la lumière avec le système Â« DOUBLE STORE Â»



STORE ENROULEUR FIT

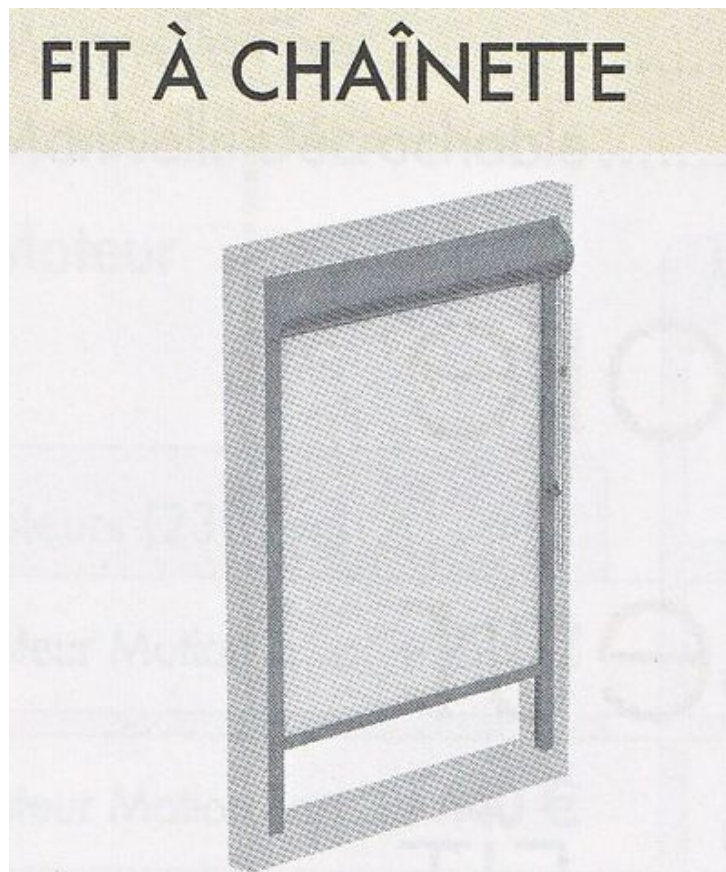

Système conçu pour la pose en tableau. Le store « FIT À » s'intégrera parfaitement à vos fenêtres grâce à son dessin esthétique et à sa faible hauteur de repli. Commande par chaînette et pose uniquement intérieure. Trois coloris des mécanismes disponibles.

STORE ENROULEUR ATOS



Store enrouleur

Le système Â« ATOS Â», combine un mécanisme robuste et fiable à un système de manoeuvre par manivelle ou moteur. Système idéal pour couvrir de grandes surfaces vitrées. Pose intérieure ou extérieure, guidés par câbles diamètre 5mm. Possibilité de protéger une baie de largeur 4750mm, par une hauteur de 4800 mm, avec un seul store. Quatre coloris de mécanismes disponibles. Utilisation de toiles polyscreen fortement conseillée.

Coloris des supports et manivelles disponibles :



DIMENSIONS MÉCANISME, HAUTEUR DE REPLI ET BARRE DE CHARGE



OPTIONS DE GUIDAGE : GUIDAGE PAR CÂBLE Ø 5mm

POSE INTÉRIEURE/EXTÉRIEURE



